

РАСШИРЕНИЕ АССОРТИМЕНТА ФАСАДНОЙ СИСТЕМЫ ALT F50: Новые комплектующие изделия

Уважаемые Дамы и Господа!

Один из главных Партнеров ООО "МИР ФАСАДОВ" сообщает о начале продаж новых штучных комплектующих для стоечно-ригельной фасадной серии ALT F50. Применение новых комплектующих в системе позволит упростить сборку конструкций, улучшить внешний вид фасадов и увеличит срок их эксплуатации.

Подробное описание и возможности применения новых изделий приведены во вложении.

1. Фальш-ригели АУРС.F50.0215 и 0216.



Рис. 1. Сечение фасада с использованием фальш-ригеля АУРС.F50.0215.

Фальш-ригели предназначены для использования в конструкциях, где согласно архитектурному решению различные фрагменты фасада по внутреннему исполнению (непрозрачная зона, противопожарная отсечка, теплый прозрачный участок) должны быть остеклены снаружи единым заполнением, без использования прижимных и других фиксирующих элементов. В этом случае, установленные изнутри помещения фальш-ригели позволяют подвести к ним и закрепить нащельники, выполнить узловое решение по противопожарной отсечке. Установка таких ригелей не отличается от стандартных и может быть выполнена встык и внахлест с использованием и без сухарных элементов.

2. Резиновый фартук FRK150-01.

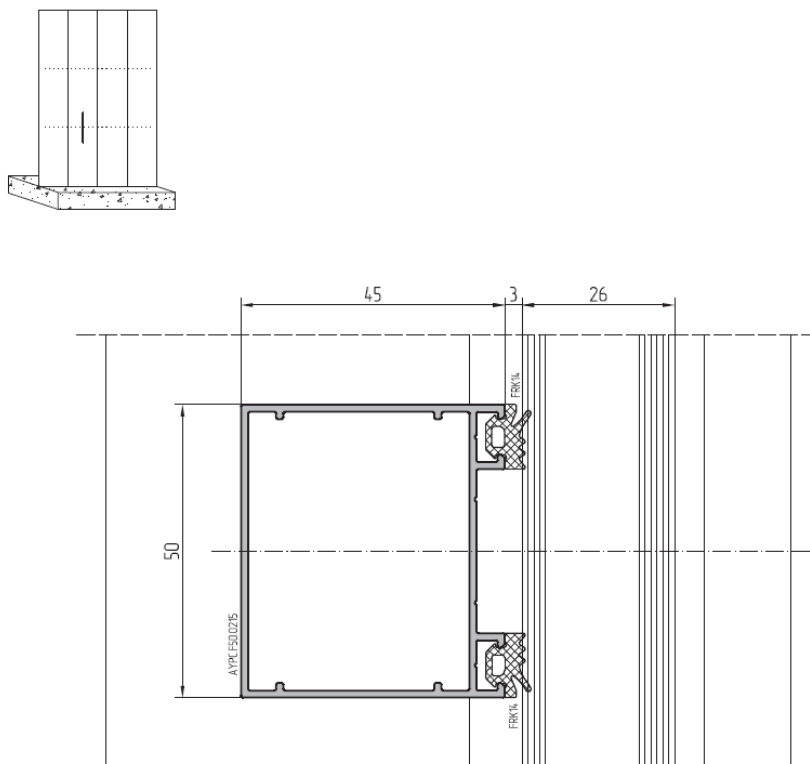

Рис. 2. Установка резинового фартука FRK150-01.

По просьбам наших клиентов в систему внесена EPDM-мембрана FRK150-01 для гидроизоляции примыкания конструкции в зонах примыкания. В связи с введением данного уплотнителя предложены новые узлы примыкания. В приложении 2 приведена каталожная информация по обработке профилей и установке фартука для нижнего примыкания стойки. Преимуществом мембраны FRK150-01 является ее достаточная ширина - 200 мм, и наличие на краях клейкого слоя для предварительной фиксации на проеме и уголке 120.0101 или 120.0106.

3. Декоративная заглушка АУРС.F50.0927-01.

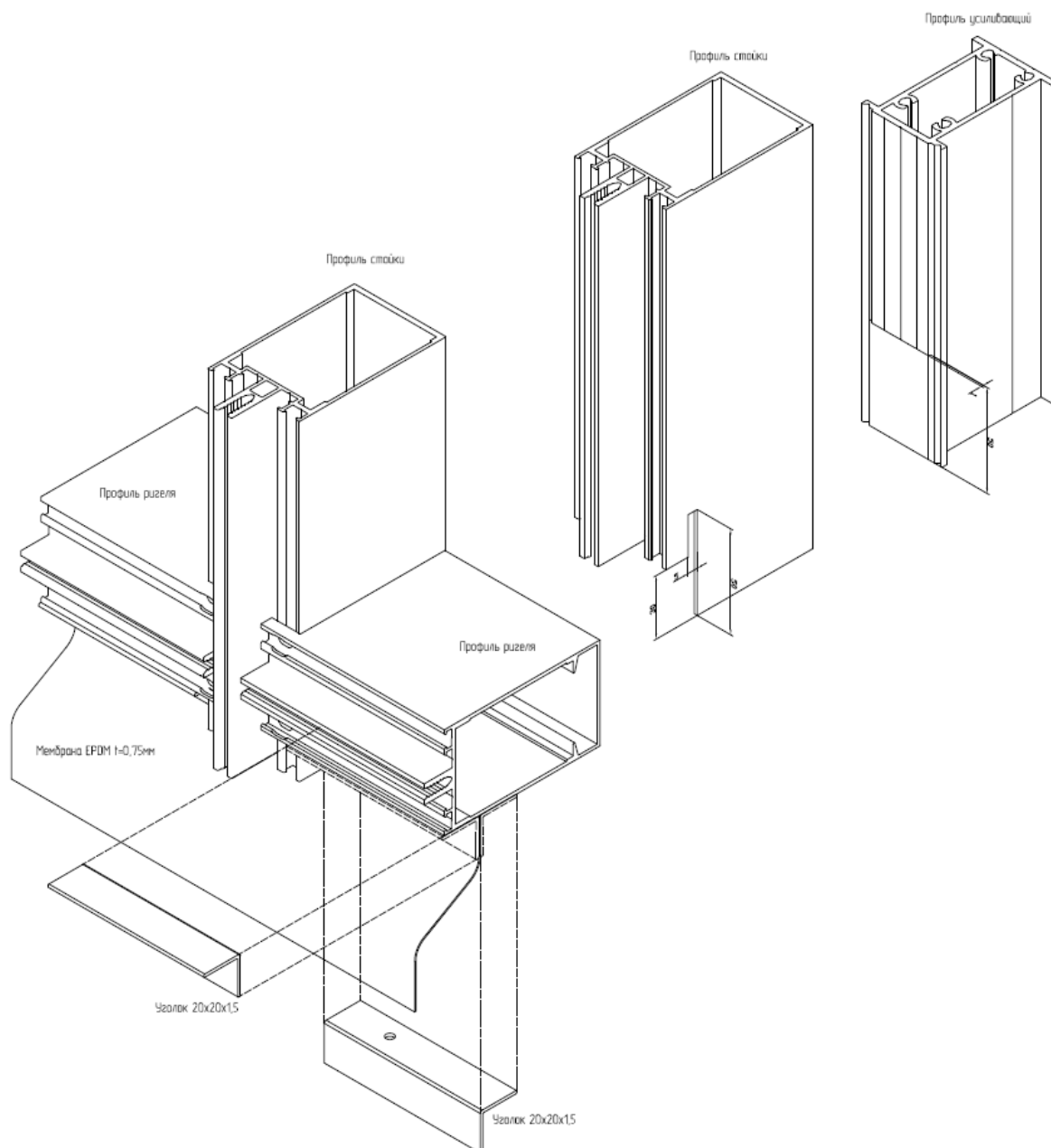

Рис. 3. Декоративная заглушка АУРС.F50.0927-01.

Данная заглушка предназначена для декорирования торцов стандартного прижима АУРС.F50.0601 и декоративной крышки АУРС.F50.0503.

Краткая информация для заказа новых позиций представлена в Приложении 1.

Уверены, что постоянное обновление существующих и разработка новых решений позволит вывести фасадную систему ALT F50 на качественно новый уровень. Это в свою очередь способствует повышению конкурентоспособности всего направления алюминиевых профильных систем ALT и увеличению объемам продаж за счёт удержания существующих и привлечения новых клиентов.

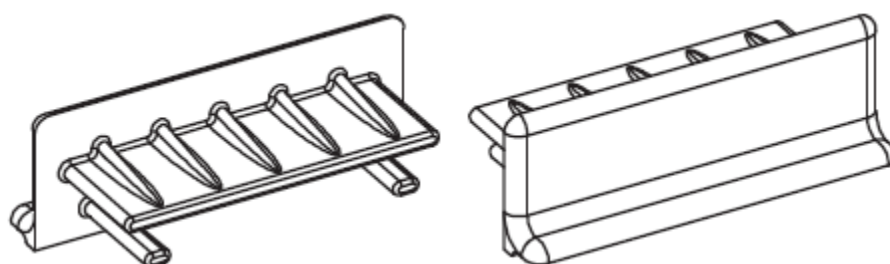
С уважением,
ООО "МИР ФАСАДОВ"

Краткая информация о новых профилях и комплектующих изделиях ALT F50

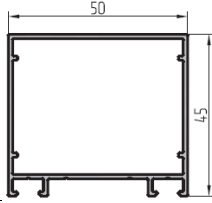
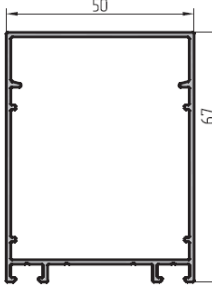
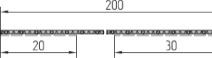
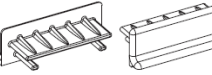
Артикул	Код по каталогу	Наименование	Эскиз изделия	Цвет	Ед. изм.	Норма упаковки	Описание
AYPC.F50.021 5	11256300 11256321 11256324 11256330 11256331 112563808	Профиль ригеля		00 RAL9016 RAL8014 RAL8017 RAL9006 A00-D6	м	27,2 (6,8x4)	Фальш-ригель 45 мм
AYPC.F50.021 6	11256400 11256421 11256424 11256430 11256431 112564808	Профиль ригеля		00 RAL9016 RAL8014 RAL8017 RAL9006 A00-D6	м	13,6 (6,8x2)	Фальш-ригель 67 мм
FRK150-01	11217600	Уплотнитель резиновый		-	м	120	Резиновый фартук для примыкания фасадных конструкций
AYPC.F50.092 7-01	11214000 11214001	Заглушка крышки		- (черн.) 01 (бел.)	шт.	100	Декоративная заглушка торцов крышки AYPC.F50.0503

Установка EPDM-мембраны FRK151-01

